

Instructions for Installation of Electronic Keypad Deadbolt Instructions pour L'installation du Pêne Dormant à Clavier Numérique Électronique Instrucciones para Instalar la Cerradura Electrónica con Teclado Iluminado

Backset / Retrait / Distancia de entrada

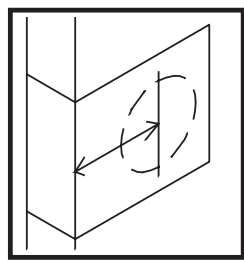

Backset is the distance from the door edge to the center of the door hole on the door face. Standard backsets are 2-3/8" (60 mm) and 2-3/4" (70 mm). Two latches are included – one for each backset. Select the one that matches the hole location in your door.

Le retrait représente la distance entre le rebord de la porte et le centre du trou sur la face de la porte. Les distances de retrait standard sont de 60 mm (2-3/8 po) et de 70 mm (2-3/4 po). Deux verrous sont inclus - un pour chaque contre-courant. Choisissez celui qui assortit l'endroit de trou dans votre porte.

La distancia de entrada es la distancia desde el canto de la puerta hasta el centro del agujero en la cara de la puerta. Las distancias de entrada estándar tienen medidas de 60 mm (2-3/8") y de 70 mm (2-3/4"). Dos cerrres son incluidos - uno para cada contratiempo. Seleccione el que empareja la localización del agujero en su puerta.

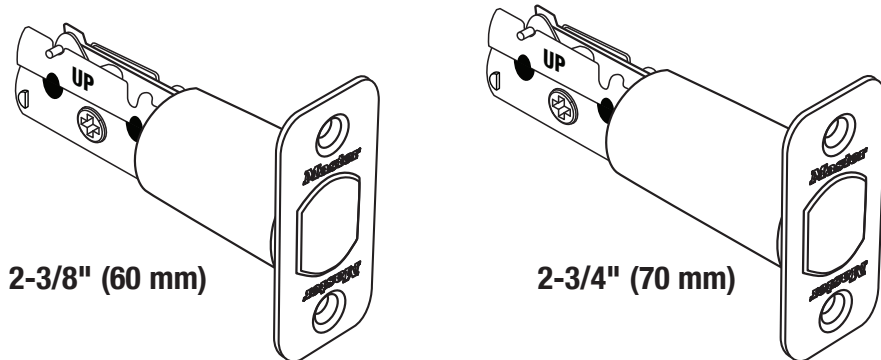

For use on door 1-3/8" to 2" (35 mm-51 mm) thick

Tools required for replacing existing lock(s):

1 Phillips head screwdriver

Tools required for new construction:

1 Phillips head screwdriver

1 2-1/8" (54 mm) hole saw

1 1" (25 mm) drill & 1 chisel

S'utilise sur des portes de 35 à 51 mm (1-3/8 à 2 po) d'épaisseur.

Outils requis pour le remplacement de verrous existants :

1 tournevis cruciforme

Outils requis pour une nouvelle construction :

1 tournevis cruciforme

1 scie cylindrique de 54 mm (2-1/8 po)

1 perceuse à mèche de 25 mm (1 po) et 1 burin

Para usar en puertas de 35 mm a 51 mm (1-3/8" a 2") de espeso.

Herramientas necesarias para un reemplazo:

1 destornillador Phillips

Herramientas necesarias para cambiar la(s) cerradura(s) existente(s):

1 destornillador Phillips

1 sierra caladora de 54 mm (2-1/8")

1 taladro de 25 mm (1") y 1 cincel

Mark door with template

Marquez la porte avec le gabarit
Marque la puerta con la plantilla

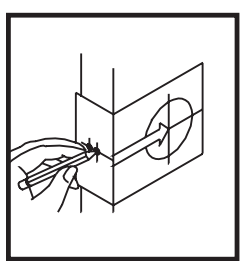

Select 2-3/8" or 2-3/4" (60 mm or 70 mm) backset as desired and mark center of hole on door face.

Choisissez le retrait désiré, soit 60 mm (2-3/8 po) ou 70 mm (2-3/4 po), puis marquez le centre du trou sur la face de la porte.

Seleccione una distancia de entrada de 60 mm (2-3/8") o de 70 mm (2-3/4") según lo desee y marque el centro del agujero en la cara de la puerta.

Drill holes

Percez les trous
Taladre los agujeros

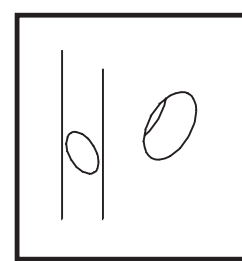

Drill 2-1/8" (54 mm) hole on door face from both sides to avoid wood splitting. Drill 1" (25 mm) hole for latch.

Percez un trou de 54 mm (2-1/8 po) sur la face de la porte; percez des deux côtés pour éviter que le bois ne se fende. Percez un trou de 25 mm (1 po) pour le verrou.

Taladre el agujero de 54 mm (2-1/8") en la cara de la puerta desde ambos lados de la puerta para evitar que se parta la madera. Taladre un agujero de 25 mm (1") para el cierre.

Install latch / Installez le verrou / Instale el cierre

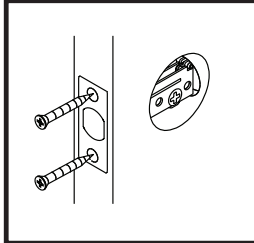
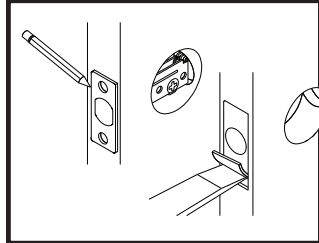

Insert latch in hole, mark outline of face plate and chisel 9/64" (3.6 mm) deep.

Insert latch and tighten screws. (Use drive in installation when there is not recess for the latch face).

Insérez le verrou dans le trou, marquez le contour de la tête et ciselez à 3,6 mm (9/64 po) de profondeur.

Insérez le verrou puis serrez les vis.

(Utilisez le lecteur de l'installation quand il n'est pas évidement de la face de la serrure).

Inserte el cierre en el agujero, marque el contorno de la placa frontal y cincele a 3.6 mm (9/64") de profundidad.

Inserte el cierre y apriete los tornillos.

1. Insert latch into 1" (25.4mm) hole. Make sure that the word "up" is pointing up (Located on top of the latch).

2. Use a phillips head screwdriver, secure the latch faceplate with 2 small screws provided.

1. Insérez le verrou dans le trou de 25 mm (1 po). Assurez-vous que le mot « UP » est face vers le haut (situé sur le dessus du verrou).

2. Utilisez un tournevis cruciforme pour fixer la tête en place à l'aide de 2 petites vis fournies.

1. Inserte el cierre en el agujero de 25 mm (1"). Revise que la palabra "up" [arriba] apunte hacia arriba (Ubicada encima del cierre).

2. Use un destornillador de cabeza Phillips, asegure la placa frontal del cierre con 2 tornillos pequeños provistos.

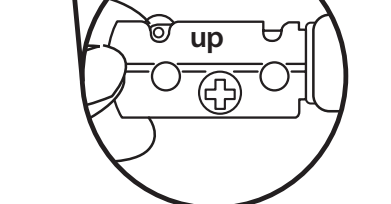
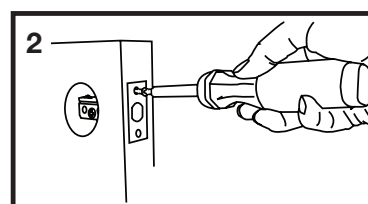
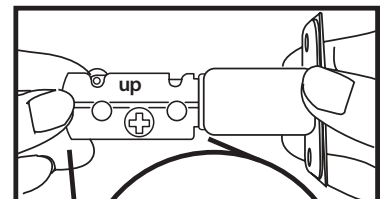
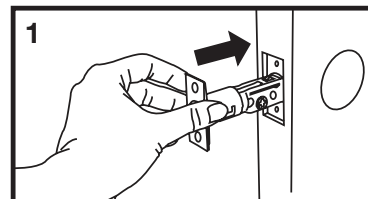

Install strike / Installez la gâche / Instale la placa hembra

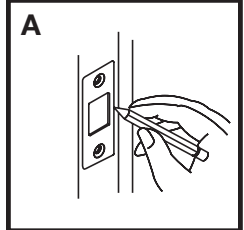

a. Now determine where the vertical centerline is located. Match screw holes on strike with vertical centerlines on jamb. Mark outline of strike plate and chisel out until strike is flush with jamb (Approx. 1/8").

b. Install strike and tighten screws.

a. Déterminez maintenant où se trouve la ligne d'axe verticale. Placez les trous de vis de la gâche vis-à-vis les lignes d'axe verticales du jambage. Marquez le contour de la paumelle et creusez jusqu'à ce que la gâche soit au même niveau que le jambage (environ 3,2 mm ou 1/8 po).

b. Installez la gâche puis serrez les vis.

a. Ahora determine dónde se halla la línea central vertical. Haga coincidir los agujeros de tornillos en la placa hembra con las líneas centrales verticales en la jamba. Marque el contorno de la placa hembra y cincele hasta que la placa hembra quede al ras con la jamba (Aprox. [3.2 mm] (1/8")).

b. Instale la placa hembra y apriete los tornillos.

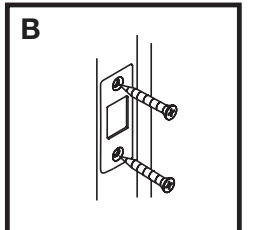

Install Exterior Lock / Installez le verrou extérieur / Instale la cerradura exterior

1. Feed ribbon cable over the top of the latch through the door, and the black and red wires under the latch while placing exterior deadbolt into hole.

2. With the bolt in the unlocked or retracted position, the tail piece blade must be inserted into slot vertically for a left hand door and horizontally for a right hand door.

3. Test after installation by inserting key and turning to lock and unlock.

4. Turn spin ring to insure that nothing interferes with the black plastic part, which should move freely.

1. Faites passer le câble-ruban dans la porte et par-dessus le verrou, et les fils noir et rouge sous le verrou au moment d'insérer le pêne dormant extérieur dans le trou.

2. Avec le boulon en position déverrouillée ou rétractée, la lame de partie de queue doit être insérée dans la fente verticalement pour une porte de main gauche et horizontalement pour une porte droite.

3. Installation d'essai par l'insertion, après clé et tourner pour verrouiller et déverrouiller.

4. Tournez la boucle de rotation pour assurer que rien ne gêne la partie en plastique noire, qui devrait se bouger librement.

1. Pase el cable de cinta por encima de la parte superior del cierre a través de la puerta, y los cables negro y rojo debajo del cierre mientras coloca la cerradura exterior en el agujero.

2. Con el perno en la posición abierta o contraída, la cuchilla del pedazo de la cola se debe insertar en ranura verticalmente para una puerta de la mano izquierda y horizontalmente para una puerta derecha.

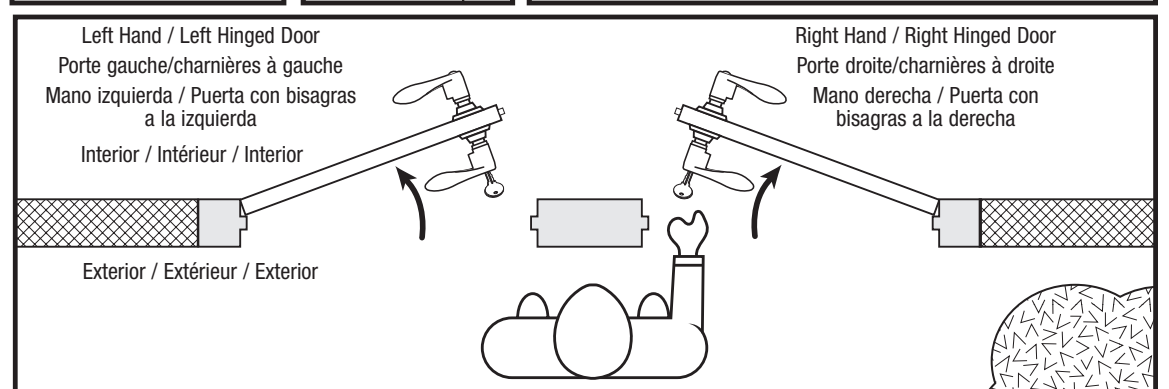
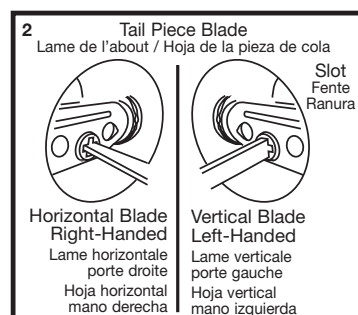
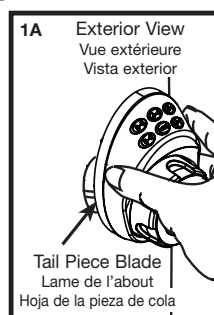
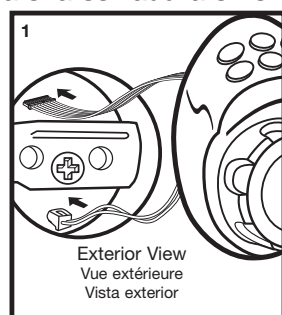

3. Prueba después de la instalación mediante la inserción de clave y girando para bloquear y desbloquear.

4. Dé vuelta al anillo de la vuelta para asegurar que nada interfiere con la parte plástica negra, que debe moverse libremente.

TEMPLATE Gabarit Plantilla

Fold on Dotted Line and Fit on Door Edge
Plier à la ligne pointillée puis appliquer sur le rebord de porte
Doble en la línea punteada y ajuste en el canto de la puerta

1-3/4" 1-9/16" 1-3/8"
45mm 40mm 35mm

Make 1" Hole at Center of Door Edge
Faire un trou de 25 mm (1") au centre du rebord de porte
Haga un agujero de 25.4 mm (1") en el canto de la puerta

For Backset 2-3/8"
Pour un retrait de 60 mm (2 3/8")
Para la distancia de entrada de 60 mm (2-3/8")

For Backset 2-3/4"
Pour un retrait de 70 mm (2 3/4")
Para la distancia de entrada de 70 mm (2-3/4")

Ø 2-1/8" (54mm)

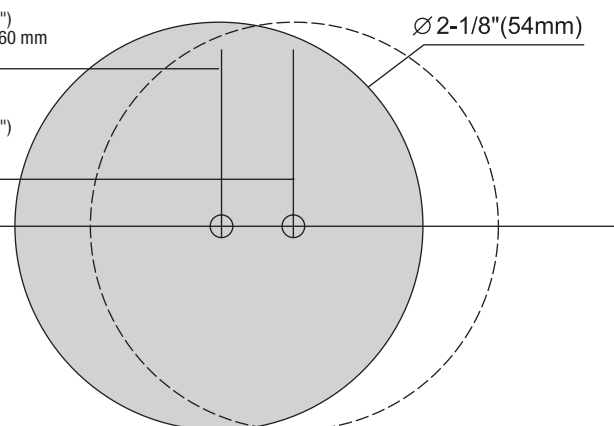

Install interior lock / Installez le verrou intérieur / Instale la cerradura interior

1. Use the hex wrench to loosen thread and remove thumb turn.
2. Remove upper & lower covers. You may have to press the NightWatch® button to remove lower cover.
3. Make sure the word "top", stamped into the thumb turn shaft, is facing up. The hole for the thumb turn set screw should be facing down.
4. Feed black and red cable through opening below latch and ribbon cable through opening above latch.
5. Insert lock into the door so the tail piece blade enters slot on the thumb turn shaft (may be vertical or horizontal depending of handing of door).
6. Use two long screws to secure the interior to the exterior of the lock.
7. Insert batteries.
8. Plug in black and red connector, then gently pull wire to remove slack and press wires into groove as shown with extra wire looped near battery compartment.
9. Plug in ribbon connector and fold excess cable between the batteries and battery cover as shown.
10. Re-attach upper and lower covers and thumb turn.

1. Utilisez la clé hexagonale pour desserrer le filetage et retirez la barrette tournante.
2. Retirez les couvercles du bas et du haut. Pour pourriez devoir appuyer sur le bouton NightWatch® pour retirer le couvercle du bas.
3. Assurez-vous le mot « dessus », embouti dans l'axe de tour de pouce, fait face vers le haut. Le trou pour la vis de réglage de tour de pouce devrait faire face vers le bas.
4. Insérer le câble noir et rouge à travers l'ouverture ci-dessous verrou et un câble ruban à travers l'ouverture au-dessus de verrouillage.
5. La serrure d'insertion dans la porte ainsi la lame de partie de queue entre dans la fente sur l'axe de tour de pouce (peut être dépendre vertical ou horizontal de la remise de la porte).
6. Utilisez deux longues vis pour fixer l'intérieur à l'extérieur de la serrure.
7. Insérez les piles.
8. Brancher le connecteur noir et rouge, puis tirez doucement le fil à enlever les fils de jeu et enfoncer dans la gorge, comme illustré (boucle de câble supplémentaire en boucle près de compartiment à piles).
9. Branchez le connecteur du câble plat et pliez le câble excessif entre les batteries et la couverture de batterie comme affichée.
10. Réinstallez les couvercles du bas et du haut et la barrette tournante.

1. Use the llave hexagonal para soltar el roscado y retire la perilla giratoria.
2. Quite las cupiertas superior e inferior. Usted puede tener que presionar el botón de NightWatch® quitar la cubierta inferior.

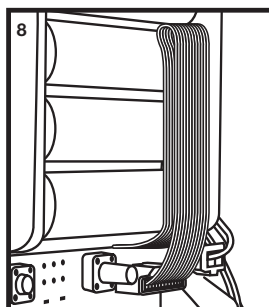
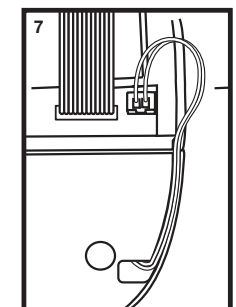
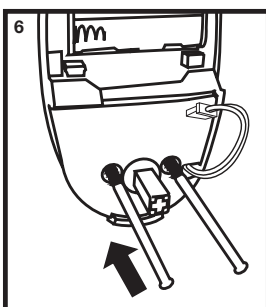
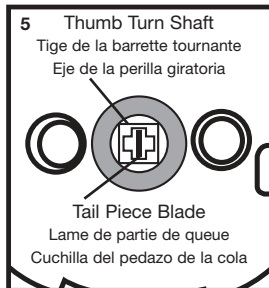
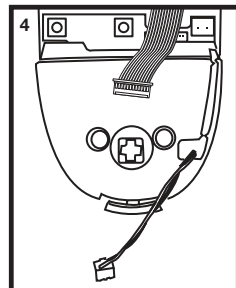
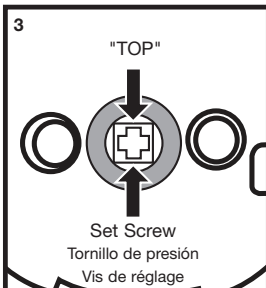
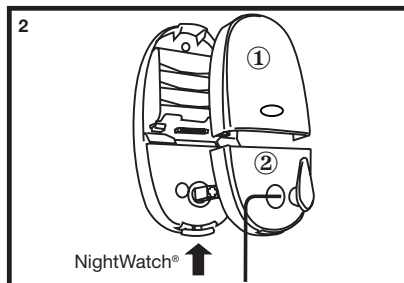
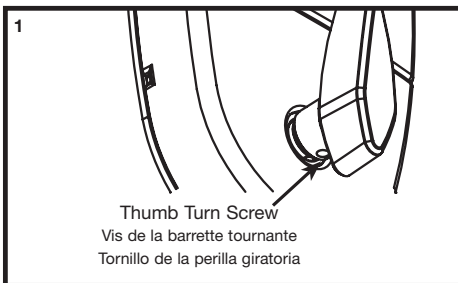

3. Asegúrese de la palabra "tapa", sellada en el eje de la vuelta del pulgar, está haciendo frente para arriba. El agujero para el tornillo de presión de la vuelta del pulgar debe hacer frente abajo.
4. Pase el cable negro y rojo con la abertura por debajo del cierre y el cable de cinta a través de la apertura por encima de cierre.
5. El bloqueo del separador de millares en la puerta así que la cuchilla del pedazo de la cola entra en la ranura en el eje de la vuelta del pulgar (puede ser la dependencia vertical u horizontal de dar de la puerta).
6. Utilice dos tornillos largos para asegurar el interior al exterior del bloqueo.
7. Encaje las baterías.
8. Enchufe el conector negro y rojo, a continuación, tire suavemente de alambre para eliminar los cables de freno y presione en la ranura como se muestra (bucle de cable extra colocado cerca del compartimento de la batería).
9. Enchufe el conector de cinta y plegable exceso del cable entre las baterías y la cubierta de batería como se muestra.
10. Vuelva a conectar las cubiertas superior e inferior y la perilla giratoria.



To activate extra nighttime security Pour activer la sécurité de nuit supplémentaire Para activar la seguridad nocturna adicional

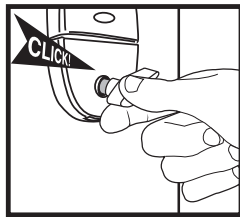

Turn to lock!

Operates & performs like a standard deadbolt.
Tournez pour verrouiller!
Fonctionne comme un pêne dormant standard et tout aussi efficace.
¡Se gira para cerrar!
Funciona y rinde igual que una cerradura de seguridad estándar.

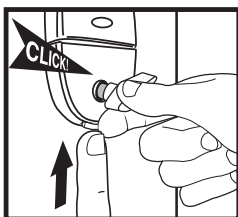

Push up on safety button. Pull to activate NightWatch®.

Locks out all keys, even copies of your key.
Appuyez sur le bouton de sécurité. Tirez pour activer NightWatch™.
Bloque toutes les clés, même les copies de votre clé.
Empuje el botón de seguro hacia arriba. Tire para activar NightWatch™.
Bloquea todas las llaves, incluso las copias de la suya propia.

Installation test / Vérification de l'installation / Prueba de instalación

1. Rotate thumb turn to locked position. The bolt should extend. (If not see Step 2 of 'Install Exterior Lock')
2. Engage NightWatch®. Make sure the red ring is visible
3. Try unlocking with the key. It should not unlock with NightWatch® engaged.
4. Disengage NightWatch®
5. Unlock with the key. It should now unlock
6. This completes the installation. Proceed to the program book to use your new keypad deadbolt.

1. Faites tourner la barrette tournante sur la position verrouillée. Le pêne doit être sorti. (si ce n'est pas le cas, reportez-vous à l'étape 2 de « Installer le verrou extérieur »)
2. Activez NightWatch®. Assurez-vous que l'anneau rouge est visible.
3. Essayez de déverrouiller avec la clé. La porte ne devrait pas se déverrouiller lorsque NightWatch® est activé.
4. Désactivez NightWatch®

5. Déverrouillez avec la clé. La porte devrait maintenant se déverrouiller.
6. Cela termine l'installation. Ouvrez maintenant le livre de programme pour utiliser votre nouveau pêne dormant à clavier numérique.

1. Gire la perilla giratoria a la posición bloqueada. Debe extenderse el perno. (De lo contrario, vea el paso 2 de 'Instalar la cerradura exterior')
2. Active NightWatch®. Revise que quede visible el aro rojo
3. Intente desbloquear con la llave. No debe desbloquearse si se ha activado NightWatch®.
4. Desactive NightWatch®
5. Desbloquee con la llave. Ahora debe desbloquear
6. Esto concluye la instalación. Proceda al libro de programación para usar su nueva cerradura de pestillo con teclado.

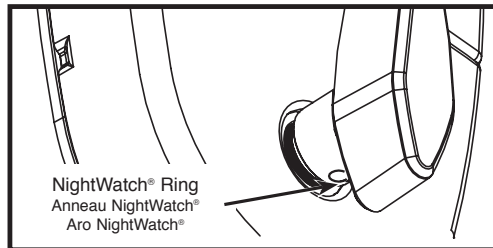

Lifetime Limited Warranty for Master Lock Door Hardware

Master Lock warrants to the original consumer purchaser for as long as the original consumer purchaser owns their home (the "Warranty Period" for homeowners), that if this product fails during normal use due to a defect in materials or workmanship at any time during the life of the product, Master Lock Company will repair, replace or provide replacement parts, free of charge. Simply contact Master Lock at 1-800-308-9244 or at www.masterlock.com for replacement or replacement parts information. All other purchasers (including purchasers for industrial, commercial and business use) are warranted for a period of 5 years from the original date of purchase (the "Warranty Period" for non-homeowners). Proof of purchase (original sales receipt) must accompany all warranty claims. Electronic components warranted for one year.

This warranty is extensive in that it covers replacement of all defective parts and finishes. However normal wear, damage due to installation error, product abuse, product misuse, other alterations, or use of cleaners containing abrasives, alcohol or other organic solvents, whether performed by a contractor, service company, or yourself, are excluded from this warranty. Master Lock will not be responsible for labor charges and/or damage incurred in installation, repair or replacement, nor for any indirect, incidental or consequential damages, losses, injury or costs of any nature relating to this lock.

TO THE EXTENT PERMITTED BY LAW, MASTER LOCK COMPANY DISCLAIMS ALL OTHER IMPLIED OR EXPRESS WARRANTIES INCLUDING ALL WARRANTIES OF MERCHANTABILITY AND/OR FITNESS FOR A PARTICULAR PURPOSE.

LIMITATION OF LIABILITY: This warranty is your sole remedy and Master Lock Company shall not be liable for any damages, whether direct, indirect, incidental, special, consequential, exemplary, or otherwise, including lost revenues and lost profits, arising out of any theory of recovery, including statutory, contract or tort. Notwithstanding the term of any express or implied warranty, or in the event that any warranty fails of its essential purpose, in no event will Master Lock Company's entire liability exceed the purchase price of this product. Some states, provinces, and nations do not allow the exclusion or limitation of incidental or consequential damages so the above limitations or exclusions may not apply to you. This limited warranty gives you specific legal rights, and you may also have other rights which vary from state to state, province to province, and nation to nation.

Garantie limitée à vie pour les serrures de porte Master Lock

Master Lock Company garantit à l'acheteur original, pour aussi longtemps que l'acheteur original sera propriétaire du domicile (la « période de garantie » pour les propriétaires), que si ce produit s'avère défectueux pendant un usage normal à cause d'un défaut de matériau ou de fabrication à tout moment au cours de cette période, Master Lock Company le remplacera, le réparera ou en fournira les pièces de rechange, sans frais. Il vous suffit de communiquer avec Master Lock au (800) 308-9244 ou d'aller au www.masterlock.com pour obtenir des renseignements sur le remplacement ou les pièces de rechange du produit. Tous les autres acheteurs (y compris les acheteurs à des fins industrielles, professionnelles ou commerciales) bénéficieront d'une garantie de 5 ans à partir de la date d'achat original (la « période de garantie » pour les utilisations non domestiques). La preuve d'achat (reçu de vente original) doit accompagner toutes les réclamations de garantie. Les composants électroniques sont garantis un an.

Cette garantie est étendue, à qu'elle couvre le remplacement de tous les finis et toutes les pièces défectueuses. Toutefois, une usure normale, des dommages causés par une erreur d'installation, un usage abusif ou fautif du produit, d'autres modifications ou l'usage de nettoyeurs contenant des abrasifs, de l'alcool ou d'autres solvants organiques, qu'il soit effectué par un entrepreneur, une entreprise de services ou vous-même, est exclus de la présente garantie. Master Lock n'est pas responsable des frais de main-d'œuvre ou des dommages causés par l'installation, la réparation ou le remplacement du produit, ni de quelque dommage indirect, accessoire ou immatériel, perte, blessure ou coûts de quelque nature reliés à cette serrure.

JUSQU'AU DEGRÉ PERMIS PAR LA LOI, MASTER LOCK COMPANY REJETTE TOUTE AUTRE GARANTIE EXPRESSE OU IMPLICITE, Y COMPRIS TOUTES LES GARANTIES DE COMMERCIALISATION ET/OU D'APTITUDE À UN USAGE PARTICULIER.

LIMITATION DE RESPONSABILITÉ : Cette garantie constitue votre unique recours, et Master Lock Company n'est responsable d'aucun dommage, qu'il soit direct, indirect, accessoire, particulier, immatériel, exemplaire ou autre, y compris les revenus et bénéfices perdus, provenant de toute théorie de recouvrement, y compris statutaire, par contrat ou provenant d'un acte dommageable. Nonobstant l'existence de toute garantie explicite ou implicite, ou dans l'éventualité où toute garantie faillie à son rôle de base, la responsabilité entière de Master Lock Company ne dépassera en aucun cas le prix d'achat payé pour ce produit. Certains états, provinces et nations ne permettent pas l'exclusion ni la restriction des dommages indirects ou accessoires; les exclusions ou restrictions décrites ci-dessus peuvent donc ne pas vous être applicables. La présente garantie limitée vous confère des droits légaux spécifiques, lesquels peuvent varier d'une province, d'un état ou d'une nation à l'autre.

Garantía limitada de por vida para cerraduras de puertas Master Lock

Master Lock garantiza al comprador original mientras el comprador original sea propietario de su residencia (el "Período de garantía" para los propietarios), que si falla este producto durante el uso normal debido a un defecto en materiales o fabricación en cualquier momento durante la vida útil del producto, Master Lock Company reparará, sustituirá o proporcionará piezas de repuesto, sin cargo alguno. Simplemente póngase en contacto con Master Lock llamando al 1-800-308-9244 o visite www.masterlock.com para obtener información sobre piezas de repuesto o sustituciones. Todos los demás compradores (incluidos los compradores para uso industrial, comercial y de negocios) cuentan con garantías de 5 años a partir de la fecha de compra original (el "Período de garantía" para no propietarios). El comprobante de compra (recibo original de venta) debe acompañar a todo reclamo bajo la garantía.

Esta garantía es amplia porque cubre la sustitución de todas las piezas y acabados con defectos. Sin embargo, quedan excluidos de esta garantía el uso normal, el daño debido a errores de instalación, maltrato del producto, uso indebido del producto, otras alteraciones, o uso de limpiadores que contengan abrasivos, alcohol u otros solventes orgánicos, ya sea que lo realice un contratista, una empresa de servicios o usted mismo. Master Lock no será responsable de cargos por mano de obra ni daños a esta cerradura que se incurran al instalar, reparar o sustituir componentes, ni de ningún daño, pérdida, lesión o costo indirecto, fortuito o consecuente, de la naturaleza que sea.

EN LA MEDIDA QUE LO PERMITA LA LEY, MASTER LOCK COMPANY DESCONOCE TODA OTRA GARANTÍA IMPLÍCITA O EXPRESA, INCLUIDAS TODAS LAS GARANTÍAS DE COMERCIALIZACIÓN O IDONEIDAD PARA UN FIN PARTICULAR.

LIMITACIÓN DE RESPONSABILIDAD: Esta garantía es su exclusiva reparación y Master Lock Company no será responsable de ningún daño, ya sea directo, indirecto, fortuito, especial, consecuente, ejemplar o de otro tipo, incluida la pérdida de ganancias o réditos, que surja de alguna teoría de recuperación, sea estatutaria, contractual o de agravio. No obstante el plazo de una garantía expresa o implícita, o en caso de que alguna garantía limitada falle en su objetivo esencial, la responsabilidad civil total de Master Lock Company no excederá bajo ninguna circunstancia el precio de compra de este producto. Algunos estados, provincias y países no permiten la exclusión o limitación de daños fortuitos o consecuentes, de modo que las limitaciones o exclusiones anteriores pueden no corresponder a su caso. Esta garantía limitada le concede derechos legales específicos, y usted puede tener también otros derechos que varían de un estado, provincia o país a otro. Componentes electrónicos garantizados por un año