

### Replacing an existing lock

Reemplazar una chapa existente

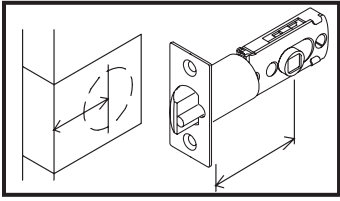

Backset is a distance from door edge to center of hole on door face.  
La distancia de entrada es la distancia desde el borde de la puerta hasta el centro del agujero en la cara de la puerta.

### Adjust the latch to match the backset dimension on your door

Ajuste el pasador para acomodarlo a la distancia de entrada de la puerta

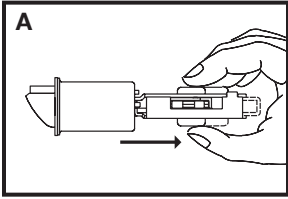

If 2-3/4" backset is required, pull spindle cam all the way to the right edge of the adjusting hole.  
Si se necesita una distancia de entrada de 2-3/4" (70mm), tire de la leva del eje totalmente al borde derecho del agujero de ajuste.

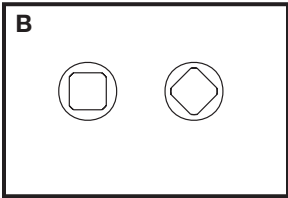

Be sure the 2-3/4" stem hole is properly aligned.  
Revise que el agujero de la espiga de 2-3/4" (70mm) esté bien alineado.

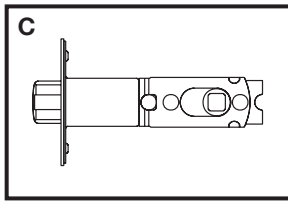

Your latch is now set for 2-3/4" (70mm) backset.  
El cierre debe estar ahora fijado para la distancia de entrada de 2-3/4" (70mm).

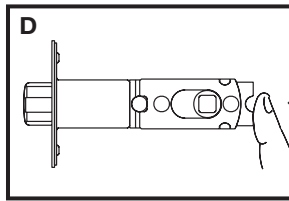

To reset the latch to 2-3/8" backset, push spindle cam to the left edge of the adjusting hole.

Para restablecer el cierre a la distancia de entrada de 2-3/8" (60mm), empuje la leva del eje al borde izquierdo del agujero de ajuste.

**For Use on Door 1-3/8" to 2" (35mm-51mm) Thick**

**Tools Required for Replacing Existing Lock(s):**

1 Phillips head screwdriver

**Tools Required for New Construction:**

1 Phillips head screwdriver

1 2-1/8" (54mm) hole saw

1 1" (25mm) drill & 1 chisel

Para usar en puertas de 1-3/8" a 1-3/4" (35mm a 45mm) de espesor

Herramientas necesarias para un reemplazo:

1 destornillador Phillips

Herramientas necesarias para cambiar la(s) cerradura(s) existente(s):

1 destornillador Phillips

1 sierra caladora de 2-1/8" (54mm)

1 taladro de 1" (25mm) y 1 cincel

### Attach the latch face that matches the mortise in the edge of your door

Coloque la placa del pasador que coincida con la cavidad en el canto de la puerta

#### To change latch faces:

Para cambiar la placa

1. Use a flat screwdriver to separate the face plate.
2. Snap selected latch face onto backplate.

1. Use un destornillador de paleta para separar la placa frontal.
2. Gire la placa trasera para despegarla del cierre.

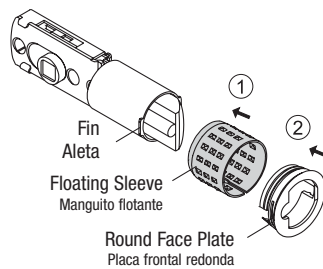
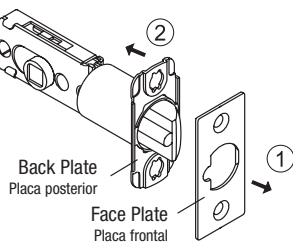

Locate floating sleeve and round face plate and proceed.

Localice el manguito flotante y la placa frontal redonda y proceda.

#### For drive in installation:

Para instalar el mecanismo ajustable

Push latchbolt to the end and hold. Align the round face plate opening with the fin on the latch. Push to the end and rotate the round face plate counter-clockwise. After assembly, release latchbolt to fully extend. Move the floating sleeve toward the round face plate until the edge fits into the ring opening of the round face plate.

Empuje el resbalón hasta el final y sosténgalo. Alinee la abertura de la placa frontal redonda con la aleta del cierre. Empuje hasta el final y gire la placa frontal redonda hacia la izquierda. Después del ensamblaje, suelte el resbalón para extenderlo totalmente. Mueva el manguito flotante hacia la placa frontal redonda hasta que el borde encaje en la abertura del aro de la placa frontal redonda.

### Install Latch

Instale el cierre

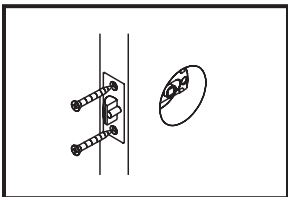

Insert latch and tighten screws.  
Inserte el cierre y apriete el tornillo.

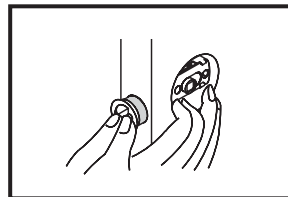

For drive in latch, press latch into hole in edge of door until it is flush with door edge.

Para instalar el pasador, empújelo en el orificio del canto de la puerta hasta que tope en al canto.

### Install Strike Plate

Instalación de la placa de cierre

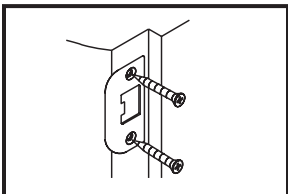

Install strike plate and tighten screws. Adjustable tang on strike can be bent in or out to eliminate loose fit between door and door stop.

Instale la placa de cierre y apriete los tornillos. La cola ajustable de la placa de cierre puede doblarse hacia adentro o hacia afuera para eliminar el ajuste holgado entre la puerta y el tope de la puerta.

### TEMPLATE Plantilla

Fold on dotted line and fit on door edge  
Doble en la línea punteada y ajuste en el borde de la puerta

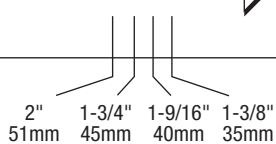

Mark 1" (25mm) hole at center of door edge.

Marque un agujero de 1" (25mm) en el centro del borde de la puerta.

For backset 2-3/8" (60mm)  
Para la distancia de entrada de 2-3/8" (60mm)

For backset 2-3/4" (70mm)  
Para la distancia de entrada de 2-3/4" (70mm)

Ø 2-1/8" (54mm)

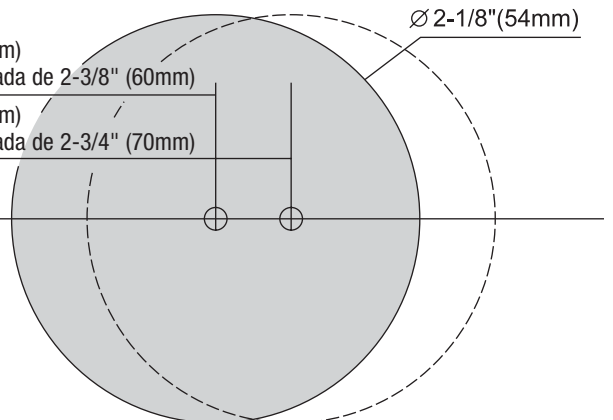

## Pror to installation, the knob and trim ring must be removed from the interior mounting assembly

Previo a la instalación, remueva la perilla y la argolla del subensamble interior.

### Remove Inside Mounting Assembly

Retire el ensamblaje de montaje interior

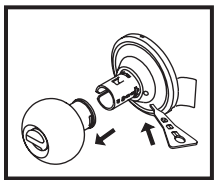

Use handle tool (provided) to depress inside knob catch through hole of inside trim collar. Pull knob off of spindle.

Use la herramienta con mango (provista) para presionar la lengüeta de la perilla interior a través del agujero del collarín del borde interior. Extraiga la perilla del eje.

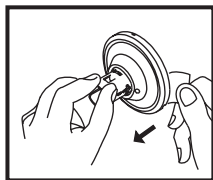

Pull up on paper tab to separate the mounting plate from lock assembly. (There is a 3/8" wide space on mounting plate. If the paper tab is missing, push down on trim plate in this area with screwdriver to release trim from mounting plate.)

Use la herramienta con mango (provista) para presionar la lengüeta de la perilla interior a través del agujero del collarín del borde interior. Extraiga la perilla del eje.

### Install Outside Knob or Lever

Instale la manija o perilla exterior

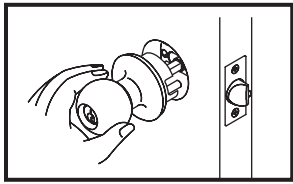

Place outside knob or lever lock assembly into the hole in the door face, inserting spindle through latch. Press outside assembly flush against door.

Ponga la perilla o manija exterior sobre el agujero de la cara de la puerta, insertando el eje a través del cierre. Presione el ensamblaje exterior al ras contra la puerta.

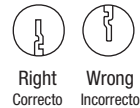

Right Correcto  
Wrong Incorrecto

### Install Interior Mounting Assembly

Instale el ensamblaje de montaje interior

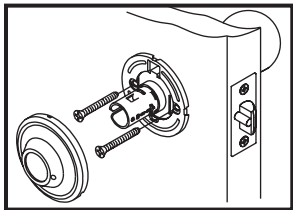

Install interior mounting plate on the inside face of door. Place machine screws into the holes in mounting plate, through the door, into the female receivers on the outside mounting plate, and tighten securely. Snap the inside trim onto the mounting plate (for proper fit, be sure to fit notches in the trim into the recesses on the mounting plate).

Instale la placa de montaje interior en la cara interna de la puerta. Ponga tornillos para metales en los agujeros en la placa de montaje a través de la puerta, en los receptores hembra en la placa de montaje exterior, y apriete firmemente. Ponga a presión el reborde interior en la placa de montaje (para que ajuste bien, revise que encajen las muescas del reborde dentro de los huecos de la placa de montaje).

### Install Inside Knob or Lever

Instale la manija o perilla interior

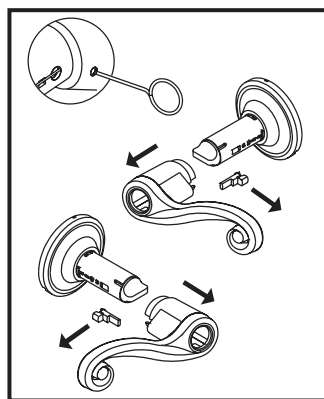
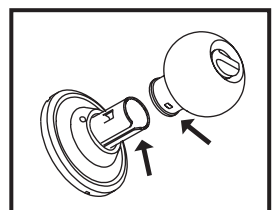

**Knob:** Align lug on knob with narrow slot on side of spindle housing and push knob all the way in until knob catch clicks into slot on knob.

**Lever:** Press down the lever catch in the collar with the handle tool and push inside lever all the way in until catch clicks into catch slot.

Lever sets can be changed from right hand to left hand.

To change the handing of the levers:

- Insert key (entrance sets only), rotate the key counter-clockwise
- Depress lever catch with the handle tool to release lever and pull lever off spindle housing.
- Replace inside lever by depressing the catch with the handle tool. Remove inside lever.
- Replace spacer on inside spindle housing (entrance sets only) and reverse levers. (Outside lever to inside, inside lever to outside). Push handles in until catch clicks. Make sure levers are retained by lever catch.

Perilla: Alinee la orejeta de la perilla con la ranura angosta en el costado del alojamiento del eje y empuje la perilla totalmente hasta que la lengüeta de la perilla haga un chasquido al encajar en la ranura de la perilla.

Manija: Presione hacia abajo el gancho de la manija en el agujero del collarín y empuje la manija interior totalmente hacia adentro hasta que el gancho emita un chasquido al encajar en la ranura.

Algunos juegos con manija pueden cambiarse de mano derecha a mano izquierda. Para cambiar el lado de las manijas:

- Inserte la llave (solamente en juegos para la entrada), gire la llave hacia la izquierda
- Presione el gancho de la manija para soltarla y tire de la manija sacándola del alojamiento del eje.
- Reemplace la manija interior presionando el gancho con la herramienta con mango. Retire la manija interior.
- Reemplace el separador del alojamiento del eje interior (solamente en juegos para la entrada) e invierta las manijas. (Manija exterior al interior, manija interior al exterior). Empuje las manijas hacia adentro hasta que emita un chasquido el gancho. Revise que las manijas queden retenidas por el gancho.

## New Construction Preparation

Preparación de construcción nueva

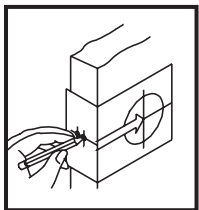

Select 2-3/8" or 2-3/4" (60mm or 70mm) backset as desired and mark center of hole on door face.

Seleccione una distancia de entrada de 2-3/8" o de 2-3/4" (60mm o de 70mm) según lo desee y marque el centro del agujero en la cara de la puerta.

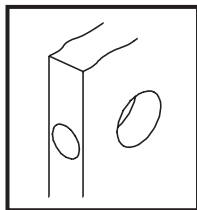

Drill 2-1/8" (54mm) hole on door face from both sides to avoid wood splitting. Drill 1" (25.4mm) hole for latch.

Taladre el agujero de 2-1/8" (54mm) en la cara de la puerta desde ambos lados de la puerta para evitar que se parta la madera. Taladre un agujero de 1" (25.4mm) para el cierre.

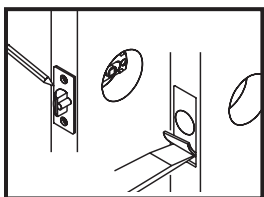

Insert latch in hole, mark outline of face plate and chisel 11/64" (4mm) deep.

Inserte el cierre en el agujero, marque el contorno de la placa frontal y cincele a 11/64" (4mm) de profundidad.

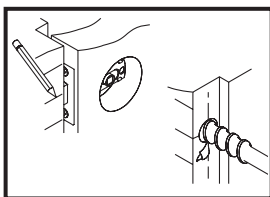

Measure one half of door thickness from doorstop and mark for the vertical centerline of strike. Drill 1" hole, 1/2" deep at the intersection of the horizontal and vertical centerlines.

Mida la mitad del espesor de la puerta desde el tope de la puerta y marque la línea central vertical de la placa de cierre. Taladre un agujero de 1" (25.4mm), a 1/2" (13mm) de profundidad en la intersección de las líneas centrales horizontal y vertical.

Close door to mark horizontal centerline of strike.

Cierre la puerta para marcar la línea central horizontal de la placa de cierre.

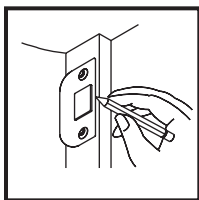

Match screw holes on strike with centerlines on jamb. Mark outline of strike plate and chisel out until strike is flush with jamb. (Approx. 1/8")

Haga coincidir los agujeros de tornillos de la placa de cierre con las líneas centrales en la jamba. Marque el contorno de la placa de cierre y cincele hasta que ésta quede al ras con la jamba. (Aproximadamente 1/8" (10mm))

#### Lifetime Limited Warranty for Master Lock Door Hardware

Master Lock warrants to the original consumer purchaser for as long as the original consumer purchaser owns their home (the "Warranty Period" for homeowners), that if this product fails during normal use due to a defect in materials or workmanship at any time during the life of the product, Master Lock Company will repair, replace or provide replacement parts, free of charge. Simply contact Master Lock at 1-800-308-9244 or at [www.masterlock.com](http://www.masterlock.com) for replacement or replacement parts information. All other purchasers (including purchasers for industrial, commercial and business use) are warranted for a period of 5 years from the original date of purchase (the "Warranty Period" for non-homeowners). Proof of purchase (original sales receipt) must accompany all warranty claims.

This warranty is extensive in that it covers replacement of all defective parts and finishes. However normal wear, damage due to installation error, product abuse, product misuse, other alterations, or use of cleaners containing abrasives, alcohol or other organic solvents, whether performed by a contractor, service company, or yourself, are excluded from this warranty. Master Lock will not be responsible for labor charges and/or damage incurred in installation, repair or replacement, nor for any indirect, incidental or consequential damages, losses, injury or costs of any nature relating to this lock.

TO THE EXTENT PERMITTED BY LAW, MASTER LOCK COMPANY DISCLAIMS ALL OTHER IMPLIED OR EXPRESS WARRANTIES INCLUDING ALL WARRANTIES OF MERCHANTABILITY AND/OR FITNESS FOR A PARTICULAR PURPOSE.

LIMITATION OF LIABILITY: This warranty is your sole remedy and Master Lock Company shall not be liable for any damages, whether direct, indirect, incidental, special, consequential, exemplary, or otherwise, including lost revenues and lost profits, arising out of any theory of recovery, including statutory, contract or tort. Notwithstanding the term of any express or implied warranty, or in the event that any warranty fails of its essential purpose, in no event will Master Lock Company's entire liability exceed the purchase price of this product. Some states, provinces, and nations do not allow the exclusion or limitation of incidental or consequential damages so the above limitations or exclusions may not apply to you. This limited warranty gives you specific legal rights, and you may also have other rights which vary from state to state, province to province, and nation to nation.

#### Garantía limitada de por vida para cerraduras de puertas Master Lock

Master Lock garantiza al comprador original mientras el comprador original sea propietario de su residencia (el "Período de garantía" para los propietarios), que si falla este producto durante el uso normal debido a un defecto en materiales o fabricación en cualquier momento durante la vida útil del producto, Master Lock Company reparará, sustituirá o proporcionará piezas de repuesto, sin cargo alguno. Simplemente póngase en contacto con Master Lock llamando al 1-800-308-9244 o visite [www.masterlock.com](http://www.masterlock.com) para obtener información sobre piezas de repuesto o sustituciones. Todos los demás compradores (incluidos los compradores para uso industrial, comercial y de negocios) cuentan con garantías de 5 años a partir de la fecha de compra original (el "Período de garantía" para no propietarios). El comprobante de compra (recibo original de venta) debe acompañar a todo reclamo bajo la garantía.

Esta garantía es amplia porque cubre la sustitución de todas las piezas y acabados con defectos. Sin embargo, quedan excluidos de esta garantía el uso normal, el daño debido a errores de instalación, maltrato del producto, uso indebido del producto, otras alteraciones, o uso de limpiadores que contengan abrasivos, alcohol u otros solventes orgánicos, ya sea que lo realice un contratista, una empresa de servicios o usted mismo. Master Lock no será responsable de cargos por mano de obra ni daños a esta cerradura que se incurran al instalar, reparar o sustituir componentes, ni de ningún daño, pérdida, lesión o costo indirecto, fortuito o consecuente, de la naturaleza que sea.

EN LA MEDIDA QUE LO PERMITA LA LEY, MASTER LOCK COMPANY DESCONOCE TODA OTRA GARANTÍA IMPLÍCITA O EXPRESA, INCLUIDAS TODAS LAS GARANTÍAS DE COMERCIABILIDAD O IDONEIDAD PARA UN FIN PARTICULAR.

LIMITACIÓN DE RESPONSABILIDAD: Esta garantía es su exclusiva reparación y Master Lock Company no será responsable de ningún daño, ya sea directo, indirecto, fortuito, especial, consecuente, ejemplar o de otro tipo, incluida la pérdida de ganancias o réditos, que surja de alguna teoría de recuperación, sea estatutaria, contractual o de agravio. No obstante el plazo de una garantía expresa o implícita, o en caso de que alguna garantía limitada falle en su objetivo esencial, la responsabilidad civil total de Master Lock Company no excederá bajo ninguna circunstancia el precio de compra de este producto. Algunos estados, provincias y países no permiten la exclusión o limitación de daños fortuitos o consecuentes, de modo que las limitaciones o exclusiones anteriores pueden no corresponder a su caso. Esta garantía limitada le concede derechos legales específicos, y usted puede tener también otros derechos que varían de un estado, provincia o país a otro.